

267



集中电源集中控制型消防应急标志灯具 (玻璃面)

安装使用说明书 V1.0

江苏安科瑞电器制造有限公司

Jiangsu Acrel Electric MFG. Co., Ltd.



危险和警告

本设备只能由专业人士进行安装和维护，对于因不遵守本手册说明进行的违规操作所引起的故障，厂家将不承担任何责任。

触电、燃烧或爆炸的危险

- 设备只能由取得资格的工作人员才能进行安装和维护。
- 对设备进行维护操作前，应隔离电源供应。
- 要用一个合适的电压检测设备来确认电压已切断。
- 在将设备通电前，应将所有的部件恢复原位。
- 设备在使用中应提供正确的额定电压。

不注意这些预防措施可能会引起严重伤害。

申明：版权所有，未经本公司之书面许可，此手册中任何段落，章节内容均不得被摘抄、拷贝或以任何形式复制、传播，否则一切后果由违者自负。本公司保留一切法律权利。

本公司保留对本手册所描述之产品规格进行修改的权利，恕不另行通知。

订货前，请垂询当地代理商以获悉本产品的最新信息。

目录

1. 概述.....	1
2. 特点.....	1
3. 产品选型.....	1
4. 技术特性.....	2
5. 尺寸与安装方式.....	3
5.1 产品尺寸.....	3
5.2 安装方式.....	3
6. 故障处理.....	4

注意：本说明书针对集中电源集中控制型消防应急标志灯具的使用进行全面介绍，用户使用前应仔细阅读，充分理解集中电源集中控制型消防应急标志灯具的各项功能，以便正确、规范操作。

1. 概述

本说明书为集中电源集中控制型消防应急标志灯具(以下简称“标志灯”)综合说明书。

标志灯通常安装于室内，具有以下工作状态：1 常亮——正常状态；2 闪亮或定向闪亮——应急状态；3 定向——双向标志灯指向一侧；4 熄灭——指示关闭。



通过信号总线接入应急照明集中电源(消防应急灯具专用应急电源)；受应急照明控制器的控制及管理。标志灯采用电子编码方式，可通过我公司生产的电子编码器进行现场编码。

2. 特点

- ① 受应急照明控制器的控制可使标志灯改变工作状态。
- ② 标志灯的光源故障、通讯故障可在应急照明控制器上显示。

3. 产品选型

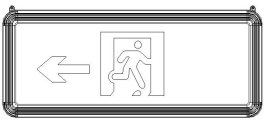
① A701 系列

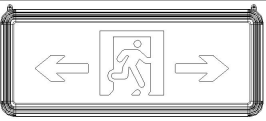
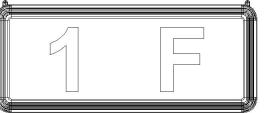
规格型号	面板图	安装说明	工作电压
A-BLJC-1LROE II 1W-A701		安全出口、单面吊挂	DC36V
		左向指示、单面吊挂	DC36V
		右向指示、单面吊挂	DC36V
		双向指示、单面吊挂	DC36V
		楼层指示、单面吊挂	DC36V

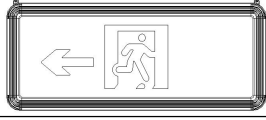
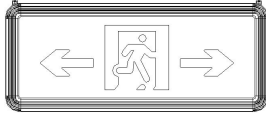

② A720 系列

规格型号	面板图	安装说明	工作电压
A-BLJC-2LROE II 1W-A720		安全出口、双面吊装	DC36V
		单向指示、双面吊装	DC36V
		双向指示、双面吊装	DC36V

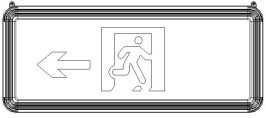
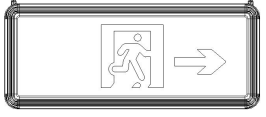
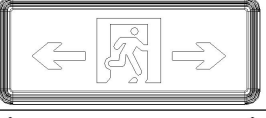
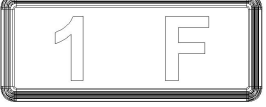
③ A731 系列

规格型号	面板图	安装说明	工作电压
A-BLJC-1LROE II 1W-A731		安全出口、单面吊挂	DC36V 或 DC24V
		左向指示、单面吊挂	DC36V 或 DC24V
		右向指示、单面吊挂	DC36V 或 DC24V
		双向指示、单面吊挂	DC36V 或 DC24V
		楼层指示、单面吊挂	DC36V 或 DC24V

④ A730 系列

规格型号	面板图	安装说明	工作电压
A-BLJC-2LROE II 1W-A730		安全出口、双面吊装	DC36V 或 DC24V
		单向指示、双面吊装	DC36V 或 DC24V
		双向指示、双面吊装	DC36V 或 DC24V

4. 技术特性

1. 主电功耗：1W
2. 光源类型：LED
3. 应急时间：90min
4. 表面亮度：50cd/m²~300cd/m²
5. 故障检测：光源出现短路、断路时，DC36V 或 DC24V 掉电时，标志灯发送故障信号
6. 编码方式：采用电子编码方式，占用一个地址
7. 使用场所：室内
8. 使用环境：温度：0℃~+55℃ 相对湿度≤95%，不凝露
9. 壳体材料和颜色：铝合金（本色）、玻璃（墨绿色）
10. 重量：大约 1.2kg
11. 防护等级：IP30
12. 执行标准：GB 17945-2010

5. 尺寸与安装方式

5.1 产品尺寸

产品尺寸为 391.2*161.5*24.5 (H*W*D) mm, 见下图 1。



图 1

5.2 安装方式

① 吊装式安装

吊装式安装示意图如图 2 所示, 用吊链等配件直接悬挂于天花板上, 其底边距地面的高度宜为 2.2m~2.5m。

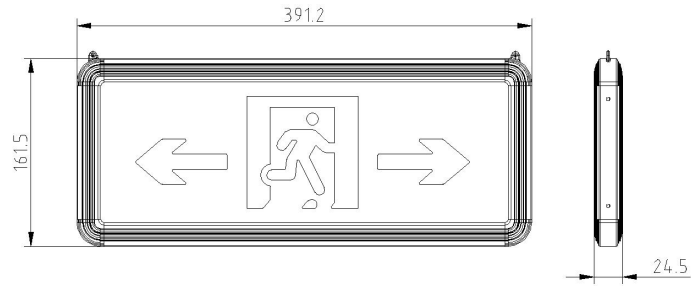

图 2

② 壁挂式安装

壁挂式安装示意图如图 3 所示, 先将塑料膨胀管和螺钉固定到墙上, 再将标志灯具背板上的壁挂固定孔对准螺钉后, 挂于墙上, 实现壁挂式安装。

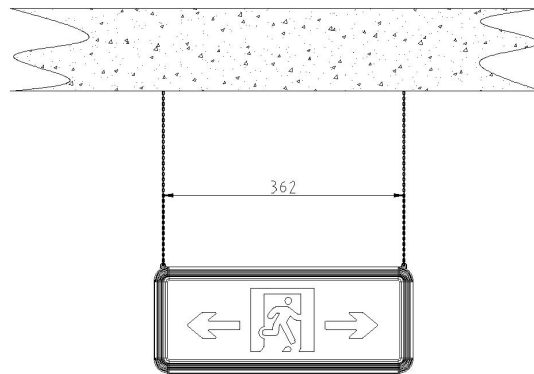

图 3

注: 通讯方式采用无极性二总线, 建议采用规格为 NH-RVSP-2×2.5mm² 的线缆;

6. 故障处理

故障现象	分析原因	处理方式
灯具不亮	用表检查灯具是否有 24V/36V 电源，如果没有则判断电源失电	恢复集中电源与灯具之间的正确接线

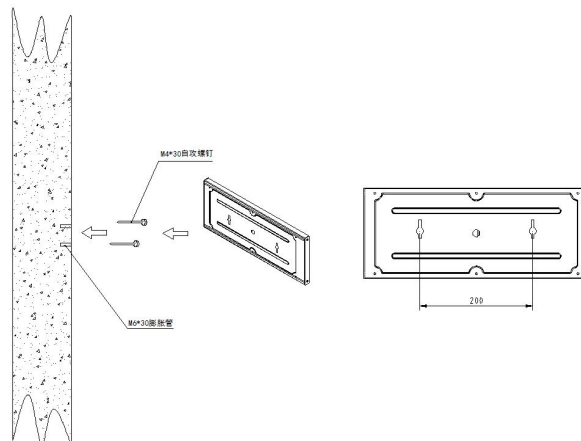
总部：安科瑞电气股份有限公司

地址：上海市嘉定区马东工业园区育绿路 253 号

电话：(86)21-69158321 69158322

传真：(86)21-69158300

服务热线：800-820-6632

邮编：201801

网址：<http://www.acrel.cn>

生产基地：江苏安科瑞电器制造有限公司

厂址：江阴市南闸街道东盟工业园区东盟路 5 号

电话：(86)0510-86179967 86179968

传真：(86)0510-86179975

邮编：214405

2019.11