



DDSD1352 单相电子式电能表

安装使用说明书 V2.9

申 明

版权所有，未经本公司之书面许可，此手册中任何段落，章节内容均不得被摘抄、拷贝或以任何形式复制、传播，否则一切后果由违者自负。

本公司保留一切法律权利。

本公司保留对手册所描述之产品规格进行修改的权利，恕不另行通知。订货前，请垂询当地代理商以获悉本产品的当前规格。

说明书修订记录

| 日期 | 旧版本 | 新版本 | 备注 |
|--------------|-------|-------|-------------------------|
| 2017. 12. 29 | | V2. 0 | 第一次编订 |
| 2018. 11. 8 | V2. 0 | V2. 1 | 删除敏感词汇,增加 20(100)A 规格说明 |
| 2019. 2. 26 | V2. 1 | V2. 2 | 规范孔径和力矩标注 |
| 2019. 8. 28 | V2. 2 | V2. 3 | 外置互感器外形尺寸图更新 |
| 2020. 4. 8 | V2. 3 | V2. 4 | 仪表外形尺寸图更新 |
| 2020. 11. 23 | V2. 4 | V2. 5 | 按键设置显示菜单及流程更新 |
| 2022. 03. 21 | V2. 5 | V2. 6 | 修改接线图 I+、I- |
| 2022. 07. 18 | V2. 6 | V2. 7 | 增加 DDS1352-CT 的接线说明 |
| 2023. 01. 16 | V2. 8 | V2. 8 | 增加八时段表地址说明 |
| 2023. 11. 28 | V2. 8 | V2. 9 | 更改外置互感器尺寸图 |

目录

| | |
|-----------------------|-------|
| 1 概述..... | - 1 - |
| 2 主要功能..... | - 1 - |
| 3 技术参数..... | - 1 - |
| 4 外形尺寸（单位：mm） | - 2 - |
| 5 接线与安装..... | - 3 - |
| 6 常见故障的诊断分析及排除方法..... | - 3 - |
| 7 操作与显示..... | - 4 - |
| 8 通信说明..... | - 8 - |

1 概述

DDSD1352 单相电子式电能表主要用于计量低压网络的单相有功电能，同时可测量电压、电流、功率等电量，具有红外通讯功能，并可选配 RS485 通讯功能，方便用户进行用电监测、集抄和管理。可灵活安装于配电箱内，实现对不同区域和不同负荷的分项电能计量，统计和分析。产品符合国家标准 GB/T17215.321-2008 和企业标准 Q31/0114000129C035-2017《导轨式安装电能表企业标准》的要求。

2 主要功能

| 功能 | 功能说明 | 功能配置 |
|--------|--|----------------------------|
| 电能计量 | 总电能计量（反向计入正向），3 个月历史电能数据冻结存储 | ■ |
| 电量测量 | U、I、P、Q、S、PF、F 测量 | ■ |
| LCD 显示 | 8 位段式 LCD 显示 | ■ |
| 按键编程 | 3 按键可编程设置密码、通讯地址、波特率、复费率和通讯协议。 | ■ |
| 脉冲输出 | 有功电能脉冲输出 | ■ |
| 复费率 | 4 个时区、2 个时段表、14 个日时段、4 个费率 | <input type="checkbox"/> F |
| 通讯 | RS485 接口，MODBUS-RTU、DL/T645-97、DL/T645-07 协议 | <input type="checkbox"/> C |
| | 红外通讯 | ■ |

(■：标配；□：可选)

3 技术参数

3.1 电气特性

| | | |
|------|------|---|
| 电压输入 | 额定电压 | AC 220V |
| | 参比频率 | 50Hz |
| | 功耗 | <10VA |
| 电流输入 | 基本电流 | 10A, 20A (互感器外置) |
| | 电流规格 | 60A, 100A (互感器外置) |
| | 起动电流 | 4‰I _b |
| | 功耗 | <4VA |
| 测量性能 | 符合标准 | GB/T17215.321-2008 |
| | 测量精度 | 1 级 |
| | 测量范围 | 000000.00~99999999kWh |
| 时钟精度 | | 误差 ≤ 0.5s/d |
| | 脉冲宽度 | 80 ± 20ms |
| | 脉冲常数 | 1600imp/kWh, 800imp/kWh (与基本电流对应), LED 同步指示 |

| | | |
|----|----|----------------------------------|
| 通信 | 接口 | RS485 (A+, B-) |
| | 介质 | 屏蔽双绞线 |
| | 协议 | MODBUS-RTU、DL/T645-07、DL/T645-97 |

3.2 机械特性

| | | |
|------------------|--------|-----------------------|
| 外形尺寸 | 长×宽×高 | 88mm×36mm×70mm (2 模数) |
| 接线端子扭矩 (强电端子) | <1.8Nm | |

3.3 环境条件

| | | |
|------|------------|----------|
| 温度范围 | 工作温度 | -25℃~55℃ |
| | 存储温度 | -40℃~70℃ |
| 湿度 | ≤95% (无凝露) | |
| 海拔 | <2000m | |

4 外形尺寸 (单位: mm)

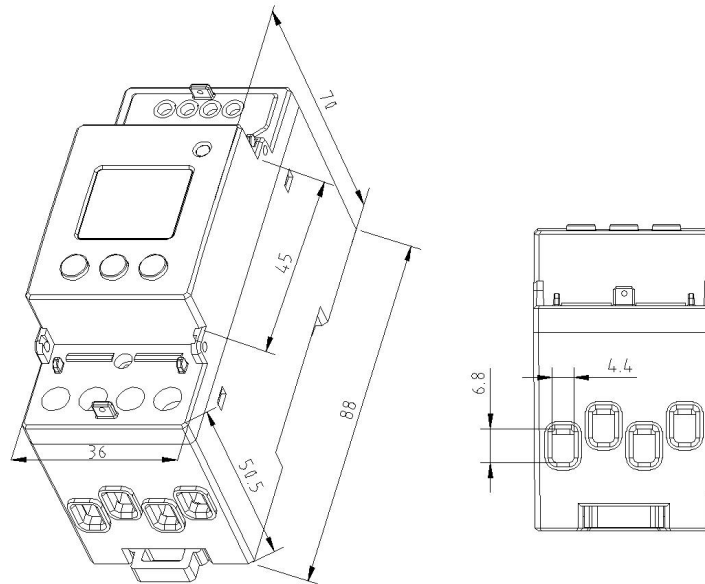

仪表外形尺寸

注: 接线力矩不应大于 2.0N·m。

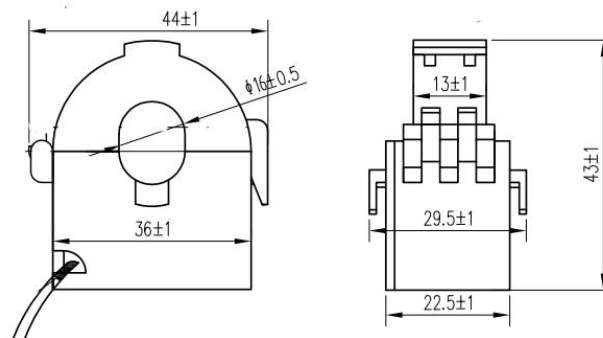

外置互感器外形尺寸

5 接线与安装

5.1 接线说明

DDSD1352-CT 采用电流互感器接入。

备注：

1. DDSD1352-CT 外接互感器为红白两根线，红接仪表 I+，白接仪表 I-；
2. DDSD1352-CT 使用自带 mA 级互感器，严禁接入普通 5A 或 1A 输出互感器，否则会导致仪表损坏；
3. DDSD1352-CT 在接线时，互感器端子禁止短接、禁止接地，否则会导致计量不准或仪表损坏；
4. DDSD1352-CT 用于测量现场互感器二次线时，仪表自带互感器应与现场一次侧互感器保持距离（大于 30cm），以免出现干扰。

5.2 电压电流接线示意图

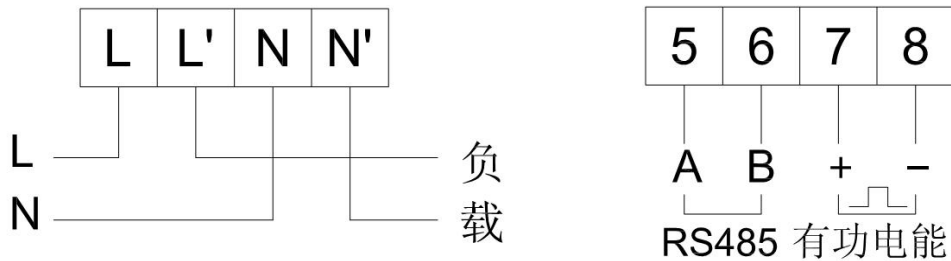

10 (60) A 规格接线图

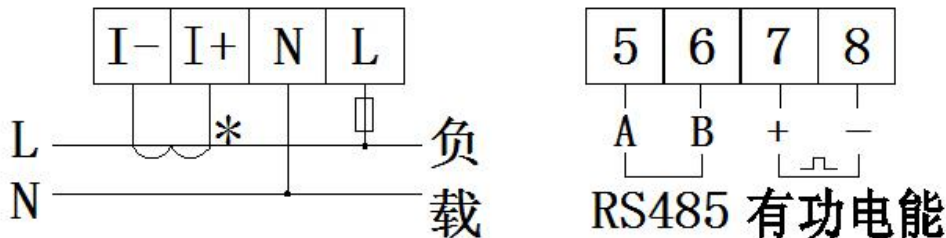

20 (100) A 规格接线图

注：DDSD1352 单相电子式电能表若采用直接接入方式（互感器接入方式），接线时应注意进线和出线方向，并请务必拧紧（拧紧力矩不应大于 12N），避免因接触不良而引起电能表工作不正常。

6 常见故障的诊断分析及排除方法

6.1 辅助电源故障

故障表现：仪表通电后闪烁、不亮等。

- 故障排除：
1. 检查辅助电源的接线与仪表的接线图是否一致，接线是否有松动或脱落现象；
 2. 使用万用表测量辅助电源输入电压值是否在仪表正常工作电压值范围内。

6.2 信号输入故障

故障表现：仪表通电后显示功率或电能计数不准。

故障排除：将仪表显示界面切换至功率（有功P、功率因数λ）界面，检查功率显示是否为负以及功率因数是否在0.9-0.95之间，后再检查电流信号线进、出线是否接反（即电流的进线一定要与仪表的进线端一致），并与仪表上的接线图一致。



6.3 通讯故障

故障表现：仪表通电后无法与上位机正常通讯。

故障排除：1. 测量仪表通讯输出A、B之间的电压值应在+(4.4-4.5)V之间；
2. 检查通讯接线方式是否按照接线图要求正确接线（即仪表的通讯接线端子A/B要与通讯串口A/B相对应）；







7 操作与显示





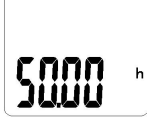

7.1 按键功能说明

| 按键图标 | 按键名称 | 按键功能 |
|---|------|-----------------|
|  | 菜单键 | 进入/退出菜单 确认保存 |
|  | 向上键 | 闪烁数位修改 |
|  | 向下键 | 闪烁数位右移/页面下翻 |

7.2 测量显示菜单

上电后显示总有功电能。可通过向下键实现翻页显示。各显示项说明如下：

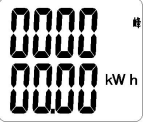
| | |
|---|--|
|  (1) 总有功电能 |  (2) 电压 |
|  (3) 电流 |  (4) 有功功率 |
|  (5) 无功功率 |  (6) 视在功率 |
|  (7) 功率因数 |  (8) 频率 |

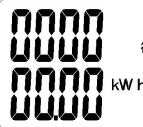





| | |
|--|---|
|  (9) 软件版本号 |  (10) 日期 |
|  (11) 时间 |  (12) 尖电能 |
|  (13) 峰电能 |  (14) 平电能 |
|  (15) 谷电能 | |

注：当复费率功能 F 未选用时，无 (10) (11) (12) (13) (14) (15) 显示项

7.3 编程显示菜单

在测量显示菜单中的任一显示项下，按  可进入 “PRSS” 界面，再按  显示 “”，提示输入密码，若密码输入错误，则出现错误提示 “”，并返回测量显示菜单；若密码输入正确，则可进行参数设置。设置完成后进入 “” 界面，“” 下按  则保存后退出，“” 下按  则不保存直接退出。

7.3.1 可设置数据项

| 序号 | 一级菜单 | | 二级菜单 | | |
|----|---|----------------|---|------------------|-----------|
| | 符号 | 含义 | 符号 | 含义 | 范围 |
| 1 |  | 密码 |  | 密码设置 | 0000-9999 |
| 2 |  | 地址 (modbus) |  | 地址设置 (modbus) | 1-247 |
| 3 |  | 高六位地址 (645) |  | 地址设置 | |

| | | | | | |
|---|---|-------------|---|-------|----------------------------------|
| 4 |  | 低六位地址 (645) |  | 地址设置 | |
| 5 |  | 波特率 |  | 波特率设置 | 9600、4800、 2400、1200 |
| 6 |  | 复费率 |  | 复费率设置 | No (否) / Yes (是) |
| 7 |  | 校验位 |  | 校验位选择 | none(无) / Even(偶) / Odd(奇) |
| 8 |  | 保存 |  | 保存选择 | No (否) / Yes (是) |

7.3.2 按键设置流程

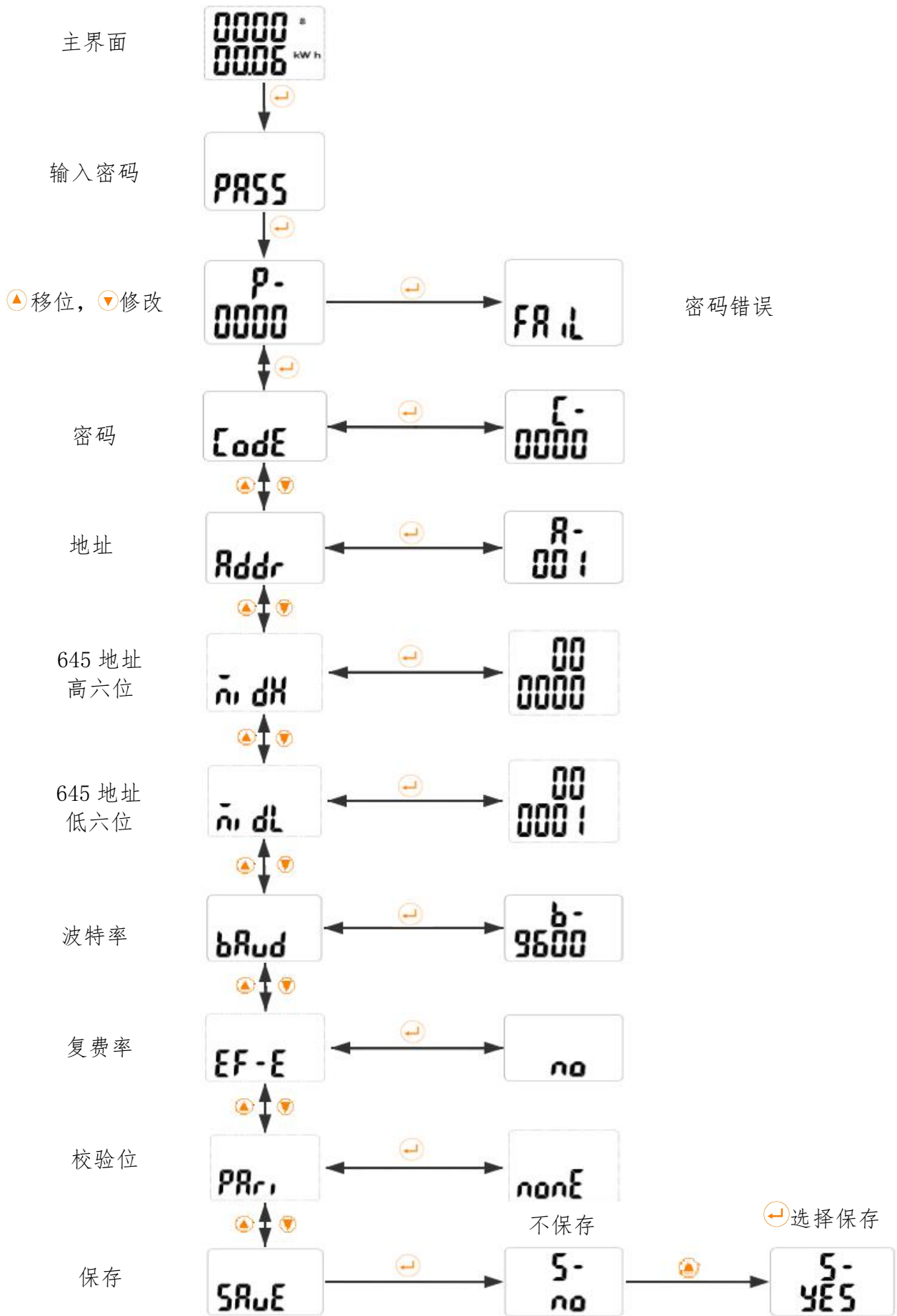

8 通信说明

8.1 通信协议

本电能表采用 MODBUS-RTU 协议或 DL/T645 规约。具体协议格式请参照相关协议标准，此处不再赘述。当复费率功能 F 未选用时，对应的复费率数据项无意义。

8.2 MODBUS 通信地址表

| 地址 | 数据项名称 | 长度 | 属性 | 备注 |
|-----------------|--------------|----|-----|--|
| 0000H | 组合有功总电能 | 4 | R | 单位：0.01kWh |
| 0002H | 组合有功尖电能 | 4 | R | |
| 0004H | 组合有功峰电能 | 4 | R | |
| 0006H | 组合有功平电能 | 4 | R | |
| 0008H | 组合有功谷电能 | 4 | R | |
| 000AH | 密码 | 2 | R | |
| 000BH | 电压 | 2 | R | 单位：0.1V |
| 000CH | 电流 | 2 | R | 单位：0.01A |
| 000DH | 有功功率 | 2 | R | 单位：0.001kW |
| 000EH | 无功功率 | 2 | R | 单位：0.001kvar |
| 000FH | 视在功率 | 2 | R | 单位：0.001kVA |
| 0010H | 功率因数 | 2 | R | 单位：0.001 |
| 0011H | 频率 | 2 | R | 单位：0.01Hz |
| 0012H | 年月 | 2 | R/W | |
| 0013H | 日时 | 2 | R/W | |
| 0014H | 分秒 | 2 | R/W | |
| 0015H 高 8 位 | 地址 | 1 | R/W | 0~247 |
| 0015H 低 8 位 | 波特率 | 1 | R/W | 00 对应 9600 01 对应 4800 02 对应 2400 03 对应 1200 |
| 0016H~0 021H | 保留 | | | |
| 0022H | 上 1 月组合有功总电能 | 4 | R | 单位：0.01kWh |
| 0024H | 上 1 月组合有功尖电能 | 4 | R | |
| 0026H | 上 1 月组合有功峰电能 | 4 | R | |
| 0028H | 上 1 月组合有功平电能 | 4 | R | |
| 002AH | 上 1 月组合有功谷电能 | 4 | R | |
| 002CH | 上 2 月组合有功总电能 | 4 | R | |
| 002EH | 上 2 月组合有功尖电能 | 4 | R | |
| 0030H | 上 2 月组合有功峰电能 | 4 | R | |
| 0032H | 上 2 月组合有功平电能 | 4 | R | |
| 0034H | 上 2 月组合有功谷电能 | 4 | R | |
| 0036H | 上 3 月组合有功总电能 | 4 | R | |
| 0038H | 上 3 月组合有功尖电能 | 4 | R | |
| 003AH | 上 3 月组合有功峰电能 | 4 | R | |

| | | | | |
|-----------------|---|------|-----|--|
| 003CH | 上3月组合有功平电能 | 4 | R | |
| 003EH | 上3月组合有功谷电能 | 4 | R | |
| 003FH~0 047H | 保留 | | | |
| 0048H | 校验方式 | 2 | R | 0000 对应无校验 0002 对应偶校验 |
| 0049H~0 067H | 保留 | | | |
| 0068H | 正向有功总电能 | 4 | R | 单位：0.01kWh |
| 006AH | 正向有功尖电能 | 4 | R | |
| 006CH | 正向有功峰电能 | 4 | R | |
| 006EH | 正向有功平电能 | 4 | R | |
| 0070H | 正向有功谷电能 | 4 | R | |
| 0072H | 反向有功总电能 | 4 | R | |
| 0074H | 反向有功尖电能 | 4 | R | |
| 0076H | 反向有功峰电能 | 4 | R | |
| 0078H | 反向有功平电能 | 4 | R | |
| 007AH | 反向有功谷电能 | 4 | R | |
| 007CH~0 081H | 第1时区时段表号 第1时区起始时间：日 第1时区起始时间：月 第4时区时段表号 第4时区起始时间：日 第4时区起始时间：月 | 3×4 | R/W | 时段表号： 01 对应第一套 02 对应第二套 |
| 0082H~0 096H | 第一套时段表： 第1时段费率号 第1时段起始时间：分 第1时段起始时间：时 第14时段费率号 第14时段起始时间：分 第14时段起始时间：时 | 3×14 | R/W | 费率号： 01 对应尖 02 对应峰 03 对应平 04 对应谷 |
| 0097H~0 0ABH | 第二套时段表： 第1时段费率号 第1时段起始时间：分 第1时段起始时间：时 第14时段费率号 第14时段起始时间：分 第14时段起始时间：时 | 3×14 | R/W | 费率号： 01 对应尖 02 对应峰 03 对应平 04 对应谷 |

8.3 八费率数据

8.3.1 时区、时段地址表

| | | | | |
|-------|------------------------|---|-----|-------------------|
| E000H | 第1时区时段表号 第1时区起始日期：月 | 2 | R/W | 时段表号： 1：第一套时段表 |
|-------|------------------------|---|-----|-------------------|

| | | | | |
|----------------|----------------------------|---|-----|--|
| E001H | 第1时区起始日期：日 第2时区时段表号 | 2 | R/W | 2：第二套时段表 3：第三套时段表 4：第四套时段表 5：第五套时段表 6：第六套时段表 7：第七套时段表 8：第八套时段表 |
| E002H | 第2时区起始日期：月 第2时区起始日期：日 | 2 | R/W | |
| E003H | 第3时区时段表号 第3时区起始日期：月 | 2 | R/W | |
| E004H | 第3时区起始日期：日 第4时区时段表号 | 2 | R/W | |
| E005H | 第4时区起始日期：月 第4时区起始日期：日 | 2 | R/W | |
| E006H | 第5时区时段表号 第5时区起始日期：月 | 2 | R/W | |
| E007H | 第5时区起始日期：日 第6时区时段表号 | 2 | R/W | |
| E008H | 第6时区起始日期：月 第6时区起始日期：日 | 2 | R/W | |
| E009H | 第7时区时段表号 第7时区起始日期：月 | 2 | R/W | |
| E00AH | 第7时区起始日期：日 第8时区时段表号 | 2 | R/W | |
| E00BH | 第8时区起始日期：月 第8时区起始日期：日 | 2 | R/W | |
| E00CH | 第9时区时段表号 第9时区起始日期：月 | 2 | R/W | |
| E00DH | 第9时区起始日期：日 第10时区时段表号 | 2 | R/W | |
| E00EH | 第10时区起始日期：月 第10时区起始日期：日 | 2 | R/W | |
| E00FH | 第11时区时段表号 第11时区起始日期：月 | 2 | R/W | |
| E010H | 第11时区起始日期：月 第12时区时段表号 | 2 | R/W | |
| E011H | 第12时区起始日期：日 第12时区起始日期：月 | 2 | R/W | |
| E012H | 第13时区时段表号 第13时区起始日期：月 | 2 | R/W | |
| E013H | 第13时区起始日期：日 第14时区时段表号 | 2 | R/W | |
| E014H | 第14时区起始日期：月 第14时区起始日期：日 | 2 | R/W | |
| E015H~ E019 | 保留 | | | |
| E02AH | 第1时段费率号/第1时段起始:时 | 2 | R/W | 第一套时段表： 费率号： 0：无费率 |
| E02BH | 第1时段起始:分/第2时段费率号 | 2 | R/W | |
| E02CH | 第2时段起始:时/第2时段起始:分 | 2 | R/W | |

| | | | | |
|---------------------|-------------------------|------|-----|--|
| E02DH | 第 3 时段费率号/第 3 时段起始:时 | 2 | R/W | 1: 尖 2: 峰 3: 平 4: 谷 5: 费率 5 6: 费率 6 7: 费率 7 8: 费率 8 |
| E02EH | 第 3 时段起始:分/第 4 时段费率号 | 2 | R/W | |
| E02FH | 第 4 时段起始:时/第 4 时段起始:分 | 2 | R/W | |
| E030H | 第 5 时段费率号/第 5 时段起始:时 | 2 | R/W | |
| E031H | 第 5 时段起始:分/第 6 时段费率号 | 2 | R/W | |
| E032H | 第 6 时段起始:时/第 6 时段起始:分 | 2 | R/W | |
| E033H | 第 7 时段费率号/第 7 时段起始:时 | 2 | R/W | |
| E034H | 第 7 时段起始:分/第 8 时段费率号 | 2 | R/W | |
| E035H | 第 8 时段起始:时/第 8 时段起始:分 | 2 | R/W | |
| E036H | 第 9 时段费率号/第 9 时段起始:时 | 2 | R/W | |
| E037H | 第 9 时段起始:分/第 10 时段费率号 | 2 | R/W | |
| E038H | 第 10 时段起始:时/第 10 时段起始:分 | 2 | R/W | |
| E039H | 第 11 时段费率号/第 11 时段起始:时 | 2 | R/W | |
| E03AH | 第 11 时段起始:分/第 12 时段费率号 | 2 | R/W | |
| E03BH | 第 12 时段起始:时/第 12 时段起始:分 | 2 | R/W | |
| E03CH | 第 13 时段费率号/第 13 时段起始:时 | 2 | R/W | |
| E03DH | 第 13 时段起始:分/第 14 时段费率号 | 2 | R/W | |
| E03EH | 第 14 时段起始:时/第 14 时段起始:分 | 2 | R/W | |
| E03FH~ E053H | 第二套时段表 | 2*21 | R/W | 费率号 |
| E054H~ E068H | 第三套时段表 | 2*21 | R/W | 费率号 |
| E069H~ E07DH | 第四套时段表 | 2*21 | R/W | 费率号 |
| E07EH~ E092H | 第五套时段表 | 2*21 | R/W | 费率号 |
| E093H~ E0A7H | 第六套时段表 | 2*21 | R/W | 费率号 |
| E0A8H~ E0BCH | 第七套时段表 | 2*21 | R/W | 费率号 |
| E0BDH ~ E0D1H | 第八套时段表 | 2*21 | R/W | 费率号 |

8.3.2 八费率电能数据地址表

| | | | | |
|-------|--------------------|---|---|-------------------------|
| E200H | 当前组合有功总电能 | 4 | R | 整型 二次侧数据, 保留 两位小数 |
| E202H | 当前组合正向有功电能 | 4 | R | |
| E204H | 当前组合反向有功电能 | 4 | R | |
| E206H | 当前组合总无功电能 | 4 | R | |
| E208H | 当前组合正向无功电能 | 4 | R | |
| E20AH | 当前组合反向无功电能 | 4 | R | |
| E20CH | 当前组合视在总电能 | 4 | R | |
| E20EH | 当前总有功电能费率 1 (尖) 电能 | 4 | R | |
| E210H | 当前总有功电能费率 2 (峰) 电能 | 4 | R | |

| | | | |
|-------|-------------------|---|---|
| E212H | 当前总有功电能费率 3（平）电能 | 4 | R |
| E214H | 当前总有功电能费率 4（谷）电能 | 4 | R |
| E216H | 当前总有功电能费率 5 电能 | 4 | R |
| E218H | 当前总有功电能费率 6 电能 | 4 | R |
| E21AH | 当前总有功电能费率 7 电能 | 4 | R |
| E21CH | 当前总有功电能费率 8 电能 | 4 | R |
| E21EH | 当前正向有功电能费率 1（尖）电能 | 4 | R |
| E220H | 当前正向有功电能费率 2（峰）电能 | 4 | R |
| E222H | 当前正向有功电能费率 3（平）电能 | 4 | R |
| E224H | 当前正向有功电能费率 4（谷）电能 | 4 | R |
| E226H | 当前正向有功电能费率 5 电能 | 4 | R |
| E228H | 当前正向有功电能费率 6 电能 | 4 | R |
| E22AH | 当前正向有功电能费率 7 电能 | 4 | R |
| E22CH | 当前正向有功电能费率 8 电能 | 4 | R |
| E22EH | 当前反向有功电能费率 1（尖）电能 | 4 | R |
| E230H | 当前反向有功电能费率 2（峰）电能 | 4 | R |
| E232H | 当前反向有功电能费率 3（平）电能 | 4 | R |
| E234H | 当前反向有功电能费率 4（谷）电能 | 4 | R |
| E236H | 当前反向有功电能费率 5 电能 | 4 | R |
| E238H | 当前反向有功电能费率 6 电能 | 4 | R |
| E23AH | 当前反向有功电能费率 7 电能 | 4 | R |
| E23CH | 当前反向有功电能费率 8 电能 | 4 | R |
| E23EH | 当前正向无功电能费率 1（尖）电能 | 4 | R |
| E240H | 当前正向无功电能费率 2（峰）电能 | 4 | R |
| E242H | 当前正向无功电能费率 3（平）电能 | 4 | R |
| E244H | 当前正向无功电能费率 4（谷）电能 | 4 | R |
| E246H | 当前正向无功电能费率 5 电能 | 4 | R |
| E248H | 当前正向无功电能费率 6 电能 | 4 | R |
| E24AH | 当前正向无功电能费率 7 电能 | 4 | R |
| E24CH | 当前正向无功电能费率 8 电能 | 4 | R |
| E24EH | 当前反向无功电能费率 1（尖）电能 | 4 | R |
| E250H | 当前反向无功电能费率 2（峰）电能 | 4 | R |
| E252H | 当前反向无功电能费率 3（平）电能 | 4 | R |
| E254H | 当前反向无功电能费率 4（谷）电能 | 4 | R |
| E256H | 当前反向无功电能费率 5 电能 | 4 | R |
| E258H | 当前反向无功电能费率 6 电能 | 4 | R |
| E25AH | 当前反向无功电能费率 7 电能 | 4 | R |
| E25CH | 当前反向无功电能费率 8 电能 | 4 | R |

注：

1. 所有数据为只读属性，功能码为 03。

8.3 DL/T645-2007 规约数据标识

| 序号 | 标识 | 数据格式 | 字节 | 单位 | 功能 | 数据项名称 |
|----|----|------|----|----|----|-------|
|----|----|------|----|----|----|-------|

| | 编码 | | | | 读 | 写 | |
|----|----------|--------------|------|------|---|---|----------------|
| 1 | 00010000 | XXXXXX.XX | 4 | kWh | * | | (当前)组合有功总电能 |
| 2 | 00010100 | XXXXXX.XX | 4 | kWh | * | | (当前)组合有功尖电能 |
| 3 | 00010200 | XXXXXX.XX | 4 | kWh | * | | (当前)组合有功峰电能 |
| 4 | 00010300 | XXXXXX.XX | 4 | kWh | * | | (当前)组合有功平电能 |
| 5 | 00010400 | XXXXXX.XX | 4 | kWh | * | | (当前)组合有功谷电能 |
| 6 | 0001FF00 | XXXXXX.XX | 20 | kWh | * | | (当前)正向有功电能数据块 |
| 7 | 0002FF00 | XXXXXX.XX | 20 | kWh | * | | (当前)反向有功电能数据块 |
| 8 | 00010001 | XXXXXX.XX | 4 | kWh | * | | 上1结算日组合有功总电能 |
| 9 | 00010101 | XXXXXX.XX | 4 | kWh | * | | 上1结算日组合有功尖电能 |
| 10 | 00010201 | XXXXXX.XX | 4 | kWh | * | | 上1结算日组合有功峰电能 |
| 11 | 00010301 | XXXXXX.XX | 4 | kWh | * | | 上1结算日组合有功平电能 |
| 12 | 00010401 | XXXXXX.XX | 4 | kWh | * | | 上1结算日组合有功谷电能 |
| 13 | 0001FF01 | XXXXXX.XX | 20 | kWh | * | | 上1结算日组合有功电能数据块 |
| 14 | 00010002 | XXXXXX.XX | 4 | kWh | * | | 上2结算日组合有功总电能 |
| 15 | 00010102 | XXXXXX.XX | 4 | kWh | * | | 上2结算日组合有功尖电能 |
| 16 | 00010202 | XXXXXX.XX | 4 | kWh | * | | 上2结算日组合有功峰电能 |
| 17 | 00010302 | XXXXXX.XX | 4 | kWh | * | | 上2结算日组合有功平电能 |
| 18 | 00010402 | XXXXXX.XX | 4 | kWh | * | | 上2结算日组合有功谷电能 |
| 19 | 0001FF02 | XXXXXX.XX | 20 | kWh | * | | 上2结算日组合有功电能数据块 |
| 20 | 02010100 | XXX.X | 2 | V | * | | 电压 |
| 21 | 02020100 | XXX.XXX | 3 | A | * | | 电流 |
| 22 | 02030100 | XX.XXXX | 3 | kW | * | | 有功功率 |
| 23 | 02040100 | XX.XXXX | 3 | kvar | * | | 无功功率 |
| 24 | 02050100 | XX.XXXX | 3 | kVA | * | | 视在功率 |
| 25 | 02060100 | X.XXX | 2 | | * | | 功率因数 |
| 26 | 02800002 | XX.XX | 2 | H | * | | 电网频率 |
| 27 | 04000101 | YYMMDDWW | 4 | 年月日 | * | * | 日期及周次 |
| 28 | 04000102 | hhmmss | 3 | 时分秒 | * | * | 时间 |
| 29 | 04000402 | XXXXXXXXXXXX | 6 | | * | * | 表号 |
| 30 | 04010000 | MMDDNN | 3*4 | | | | 时区表 |
| 31 | 04010001 | hhmmNN | 3*14 | | * | * | 第一套时段表: |
| 32 | 04010002 | hhmmNN | 3*14 | | * | * | 第二套时段表: |

8.4 DL/T645-1997 规约数据标识

| 序号 | 标识 编码 | 数据格式 | 字节 | 单位 | 功能 | | 数据项名称 |
|----|----------|-----------|----|-----|----|---|---------------|
| | | | | | 读 | 写 | |
| 1 | 9010 | XXXXXX.XX | 4 | kWh | * | | (当前)组合有功总电能 |
| 2 | 9011 | XXXXXX.XX | 4 | kWh | * | | (当前)组合有功尖电能 |
| 3 | 9012 | XXXXXX.XX | 4 | kWh | * | | (当前)组合有功峰电能 |
| 4 | 9013 | XXXXXX.XX | 4 | kWh | * | | (当前)组合有功平电能 |
| 5 | 9014 | XXXXXX.XX | 4 | kWh | * | | (当前)组合有功谷电能 |
| 6 | 901F | XXXXXX.XX | 20 | kWh | * | | (当前)正向有功电能数据块 |

| | | | | | | | |
|----|------|--------------|----|---------|---|---|----------------|
| 7 | 902F | XXXXXX.XX | 20 | kWh | * | | (当前)反向有功电能数据块 |
| 8 | 9410 | XXXXXX.XX | 4 | kWh | * | | (上月)组合有功总电能 |
| 9 | 9411 | XXXXXX.XX | 4 | kWh | * | | (上月)组合有功尖电能 |
| 10 | 9412 | XXXXXX.XX | 4 | kWh | * | | (上月)组合有功峰电能 |
| 11 | 9413 | XXXXXX.XX | 4 | kWh | * | | (上月)组合有功平电能 |
| 12 | 9414 | XXXXXX.XX | 4 | kWh | * | | (上月)组合有功谷电能 |
| 13 | 941F | XXXXXX.XX | 20 | kWh | * | | (上月)组合有功电能数据块 |
| 14 | 9810 | XXXXXX.XX | 4 | kWh | * | | (上上月)组合有功总电能 |
| 15 | 9811 | XXXXXX.XX | 4 | kWh | * | | (上上月)尖组合有功总电能 |
| 16 | 9812 | XXXXXX.XX | 4 | kWh | * | | (上上月)峰组合有功电能 |
| 17 | 9813 | XXXXXX.XX | 4 | kWh | * | | (上上月)平组合有功电能 |
| 18 | 9814 | XXXXXX.XX | 4 | kWh | * | | (上上月)谷组合有功电能 |
| 19 | 981F | XXXXXX.XX | 20 | kWh | * | | (上上月)组合有功电能数据块 |
| 20 | B611 | XXX.X | 2 | V | * | | 电压 |
| 21 | B621 | XX.XX | 2 | A | * | | 电流 |
| 22 | B631 | XX.XXXX | 3 | kW | * | | 有功功率 |
| 23 | B641 | XX.XX | 2 | kvar | * | | 无功功率 |
| 24 | B651 | X.XXX | 2 | kVA | * | | 功率因数 |
| 25 | C010 | YYMMDDWW | 4 | 年月 日 | * | * | 日期及周次 |
| 26 | C011 | hhmmss | 3 | 时分 秒 | * | * | 时间 |
| 27 | C032 | XXXXXXXXXXXX | 6 | | * | * | 表号 |

注：1. 瞬时功率最高位表示方向，0 正，1 负，取值范围：0.0000~79.9999。

2. 功率因数最高位表示方向，0 正，1 负，取值范围：0.000~1.000。

总部：安科瑞电气股份有限公司

地址：上海市嘉定区育绿路 253 号

电话：0086-21-69158338 0086-21-69156052 0086-21-59156392 0086-21-69156971

传真：0086-21-69158303

网址：www.acrel.cn

邮箱：ACREL001@vip.163.com

邮编：201801

生产基地：江苏安科瑞电器制造有限公司

地址：江苏省江阴市南闸街道东盟工业园区东盟路 5 号

电话：0086-510-86179966

传真：0086-510-86179975

网址：www.jsacrel.cn

邮箱：sales@email.acrel.cn

邮编：214405